

STEGDOPPELPLATTEN AUS PLEXIGLAS® FORMMASSE

PREISLISTE | 05 | 2021

Anwendung:

- Terrassendach
- Vordach
- Abtrennung

Eigenschaften:

- Hohe Eigensteifigkeit
- Hochwertige Optik
- 10 Jahre Hagelschlaggarantie*



Stegdoppelplatten „Die Solide“. Farbe: farblos

aus Original PLEXIGLAS® Formmasse

16 mm Stärke / 32 mm Stegabstand. K-Wert 2,8 LD 84%

Länge mm	Breite mm	Stärke mm	Preis Euro m ²
2000	980 1200	16	62,60
2500			
3000			
3500			
4000			
5000			
6000			
7000			



Stegdoppelplatten „Die Solide“. Farbe: weiß

aus Original PLEXIGLAS® Formmasse

16 mm Stärke / 32 mm Stegabstand. K-Wert 2,8 LD 76%

Länge mm	Breite mm	Stärke mm	Preis Euro m ²
2000	980 1200	16	64,70
2500			
3000			
3500			
4000			
5000			
6000			
7000			



Stegdoppelplatten „Die Solide“. Farbe: braun

aus Original PLEXIGLAS® Formmasse

16 mm Stärke / 32 mm Stegabstand. K-Wert 2,8 LD 50%

Länge mm	Breite mm	Stärke mm	Preis Euro m ²
2000	980 1200	16	68,85
2500			
3000			
3500			
4000			
5000			
6000			
7000			

* gem. Garantiebedingungen des Herstellers

Preise zzgl. MwSt.

STEGDOPPELPLATTEN AUS PLEXIGLAS®

PREISLISTE | 05 | 2021

Anwendung:

- Terrassendach
- Vordach
- Abtrennung

Eigenschaften:

- K-Wert 2,5
- Hohe Eigensteifigkeit
- Hochwertige Optik
- 10 Jahre Hagelschlaggarantie*



Stegdoppelplatten „Die Robuste“ No Drop AAA // farblos

PLEXIGLAS®. 16 mm Stärke / 64 mm Stegabstand. K-Wert 2,5 LD: 86%

Länge mm	Breite mm	Stärke mm	Preis Euro m ²
2000	980 1200	16	64,95
2500			
3000			
3500			
4000			
5000			
6000			
7000			

Stegdoppelplatten - Diffus - D - Struktur No Drop AAA // farblos

PLEXIGLAS® Resist. 16 mm Stärke / 64 mm Stegabstand K-Wert 2,5 LD: 86%

Länge mm	Breite mm	Stärke mm	Preis Euro m ²
2000	980 1200	16	71,45
2500			
3000			
3500			
4000			
5000			
6000			
7000			

Stegdoppelplatten „Die Edle“ alltop No Drop allseitig // farblos - UV durchlässig

PLEXIGLAS®. 16 mm Stärke / 64 mm Stegabstand. K-Wert 2,5 LD: 91%

Länge mm	Breite mm	Stärke mm	Preis Euro m ²
2000	980 1200	16	69,10
2500			
3000			
3500			
4000			
5000			
6000			
7000			

* gem. Garantiebedingungen des Herstellers

Preise zzgl. Mwst.

STEGFÜNFACHPLATTEN AUS PLEXIGLAS®

PREISLISTE | 05 | 2021

Anwendung:

- Terrassendach
- Vordach
- Abtrennung
- Wintergarten

Eigenschaften:

- K-Wert 1,5
- Hohe Eigensteifigkeit
- Hochwertige Optik

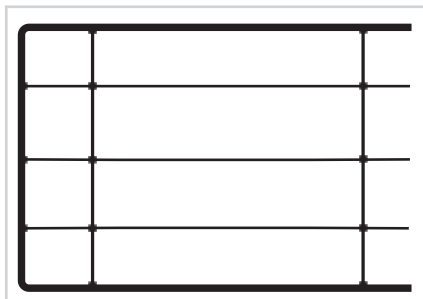

FARBLOS PLEXIGLAS® - S5P - Resist 32 mm Stegabstand
No Drop AAA K-Wert 1,5 LD: 68%

Länge mm	Breite mm	Stärke mm	Preis Euro m ²
2000	1230	32	82,60
2500			
3000			
3500			
4000			
5000			
6000			
7000			

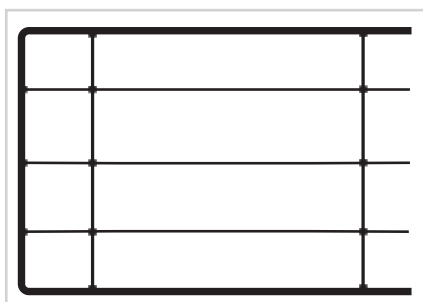

WEIß PLEXIGLAS® - S5P - Resist 32 mm Stegabstand
No Drop AAA K-Wert 1,5 LD: 45%

Länge mm	Breite mm	Stärke mm	Preis Euro m ²
2000	1230	32	86,45
2500			
3000			
3500			
4000			
5000			
6000			
7000			

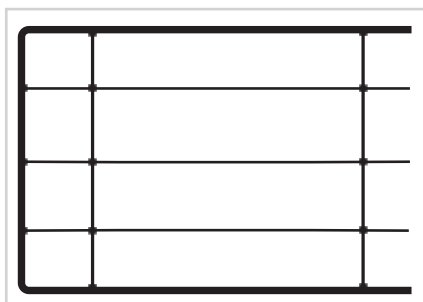

WEIß COOL BLUE PLEXIGLAS® - S5P - Resist 32 mm Stegabstand
No Drop AAA K-Wert 1,5 LD: 18%

Länge mm	Breite mm	Stärke mm	Preis Euro m ²
2000	1230	32	94,60
2500			
3000			
3500			
4000			
5000			
6000			
7000			

Preise zzgl. MwSt.

STEGPLATTEN AUS POLYCARBONAT

PREISLISTE | 05 | 2021

Anwendung:

- Terrassendach
- Vordach
- Abtrennung
- Wintergarten
- Tonnengewölbe

Eigenschaften:

- Hohe Eigensteifigkeit
- Hochwertige Optik
- Geringes Eigengewicht
- Hochbruchfest
- Gute thermische Eigenschaften
- Biagsam

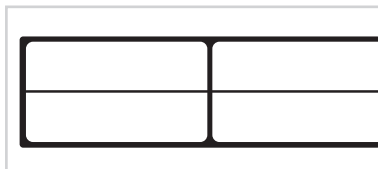

Ug · Wert 2,3

Hohlkammerplatte „Die Klassische“. Farbe: farblos
16 mm Stärke, 20 mm Stegabstand. LD: ca. 74 %, einseitig UV

Länge mm	Breite mm	Stärke mm	Preis Euro m ²
2000 5000	980 1200	16	42,05
2500 6000			
3000 7000			
3500			
4000			

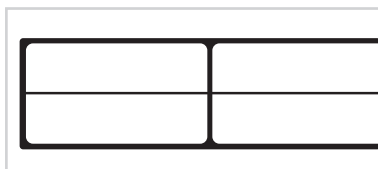

Ug · Wert 2,3

Hohlkammerplatte „Die Klassische“. Farbe: weiß
16 mm Stärke, 20 mm Stegabstand. LD: ca. 37 %, einseitig UV

Länge mm	Breite mm	Stärke mm	Preis Euro m ²
2000 5000	980 1200	16	44,05
2500 6000			
3000 7000			
3500			
4000			

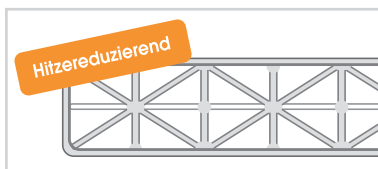

Ug · Wert 2,3

„MAKROLON® IQ Relax“ Farbe: weiß
16 mm Stärke, 25 mm Stegabstand. LD: ca. 47 %

Länge mm	Breite mm	Stärke mm	Preis Euro m ²
2000 5000	980 1200	16	50,45
2500 6000			
3000 7000			
3500			
4000			



Ug · Wert 3,1

Hohlkammerplatte aus Polycarbonat.
Stärke: 10 mm

Länge mm	Breite mm	Stärke mm	Preis Euro m ²
2000 6000	2100	10	farblos: 36,85 weiß: 38,60
3000 7000			
3500			

HOHLKAMMERPLATTEN AUS POLYCARBONAT

PREISLISTE | 05 | 2021

Anwendung:

- Terrassendach
- Vordach
- Abtrennung
- Wintergarten

Eigenschaften:

- Hohe Eigensteifigkeit
- Geringes Eigengewicht
- Hochwertige Optik
- Hoch bruchfest
- Gute thermische Eigenschaften
- Biegsam

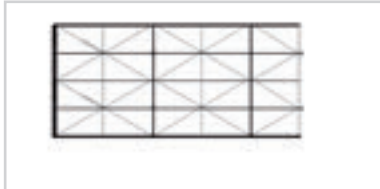

Makrolon Multi UV 5M/32-20 Clear

Farbe: farblos

32 mm Stärke, 20 mm Stegabstand.

Gewicht: m² 3,7 kg.

U-Wert 1,10 LD: 48%

Länge mm	Breite mm	Stärke mm	Preis Euro m ²
2000	1230	32	72,20
2500			
3000			
3500			
4000			
5000			
6000			
7000			
9000			

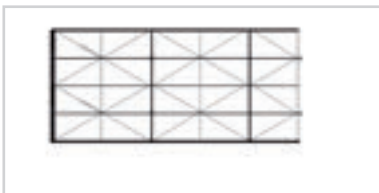

Makrolon Multi UV 5M/32-20 Energy IQ Relax

Farbe: weiß , hitzereduzierend

32 mm Stärke, 20 mm Stegabstand

Gewicht: m² 3,7 kg.

U-Wert 1,10 LD: 38%

Länge mm	Breite mm	Stärke mm	Preis Euro m ²
2000	1230	32	84,90
2500			
3000			
3500			
4000			
5000			
6000			
7000			
9000			

ALPro KOMPLETTSPROSSENSYSTEM

FÜR 16 MM STEGPLATTEN

PREISLISTE | 05 | 2021

Anwendung:

- Verglasungen aller Art
- Terrassendächer
- Vordächer

Eigenschaften:

- Universell einsetzbar
- Für alle gängigen Plattenstärken

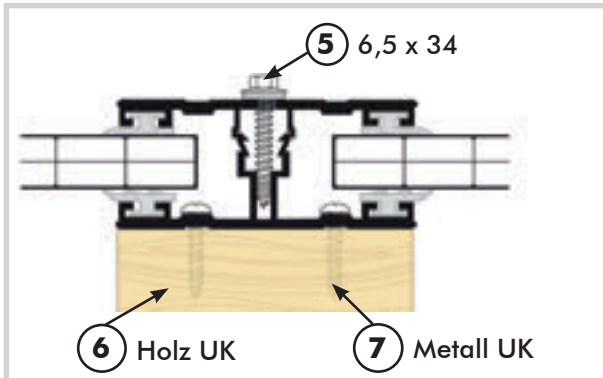

Mitte-Komplettspresse für 16 mm

Inkl. 4 x Kederdichtung
Profilbreite: 60 mm

Länge mm	Preis Euro /lfd.m
3500	23,00
4000	
5000	
6000	
7000	

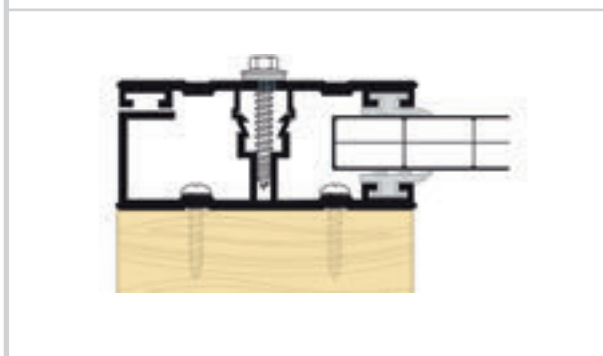

Rand-Komplettspresse für 16 mm

Inkl. 2 x Kederdichtung
Profilbreite: 60 mm

Länge mm	Preis Euro /lfd.m
3500	23,00
4000	
5000	
6000	
7000	

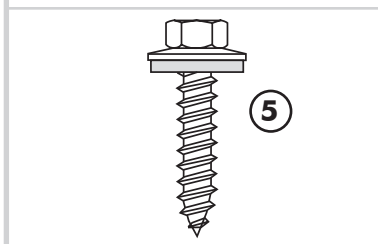

ALPro Spezialschraube mit Dichtscheibe aus Edelstahl, rostfrei für 16 mm Komplettspresse und ISO-Profile 25/32 mm

Maße (5)	auch für Thermokern	Preis Euro/100 Stck.
6,5 x 34 mm	für 25/32 mm	37,90 Euro

spart Zeit!

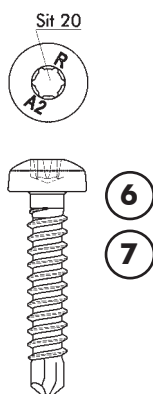

ALPro Spezialbohrschraube, rostfrei gleitbeschichtet mit Pan-Head SIT-Antrieb zur Befestigung von **ALPro**-Profilen auf Metall- oder Holzunterkonstruktionen

Typ	für UK	Preis Euro/100 Stück
6,0 x 38 E12 RP - R - LK (6)	Holz	83,85
4,8 x 25 RP - K - LK (7)	Metall (bis 4,4 mm)	47,70
Spezialbit Pan-Head Sit 20 verlängerte Ausführung		8,05 Euro/Stück

Preise zzgl. Mwst.

ALPro SCHRAUBSYSTEM MIT WEICHGUMMI

FÜR 16 MM STEGPLATTEN



PREISLISTE | 05 | 2021

Anwendung:

- Verglasungen aller Art
- Terrassendächer
- Vordächer

Eigenschaften:

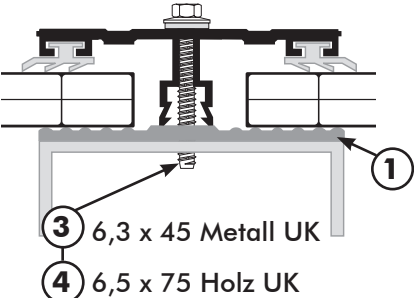
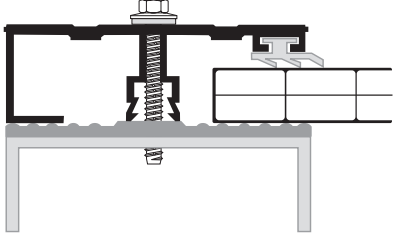
- Universell einsetzbar
- Für alle gängigen Plattenstärken

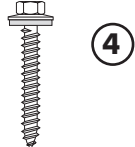
 <p>③ 6,3 x 45 Metall UK ④ 6,5 x 75 Holz UK</p>	<p>Mitte-Schraubprofil für 16 mm Inkl. 2 x Kederdichtung Profilbreite: 60 mm Ohne Weichgummiprofilband</p> <table border="1"> <thead> <tr> <th>Länge mm</th> <th>Preis Euro /lfd.m</th> </tr> </thead> <tbody> <tr> <td>3500</td> <td rowspan="5">12,10</td> </tr> <tr> <td>4000</td> </tr> <tr> <td>5000</td> </tr> <tr> <td>6000</td> </tr> <tr> <td>7000</td> </tr> </tbody> </table>	Länge mm	Preis Euro /lfd.m	3500	12,10	4000	5000	6000	7000
Länge mm	Preis Euro /lfd.m								
3500	12,10								
4000									
5000									
6000									
7000									
	<p>Rand-Schraubprofil für 16 mm Inkl. 1 x Kederdichtung Profilbreite: 60 mm Ohne Weichgummiprofilband</p> <table border="1"> <thead> <tr> <th>Länge mm</th> <th>Preis Euro /lfd.m</th> </tr> </thead> <tbody> <tr> <td>3500</td> <td rowspan="5">12,10</td> </tr> <tr> <td>4000</td> </tr> <tr> <td>5000</td> </tr> <tr> <td>6000</td> </tr> <tr> <td>7000</td> </tr> </tbody> </table>	Länge mm	Preis Euro /lfd.m	3500	12,10	4000	5000	6000	7000
Länge mm	Preis Euro /lfd.m								
3500	12,10								
4000									
5000									
6000									
7000									
	<p>ALPro Weichgummiprofilband, selbstklebend</p> <table border="1"> <thead> <tr> <th>Profilbreite</th> <th>Farbe</th> <th>Rollenlängen</th> <th>Preis Euro</th> </tr> </thead> <tbody> <tr> <td>60 mm ①</td> <td>hellgrau Stegplatte</td> <td>25 m</td> <td>3,50 Euro/lfd.m</td> </tr> </tbody> </table>	Profilbreite	Farbe	Rollenlängen	Preis Euro	60 mm ①	hellgrau Stegplatte	25 m	3,50 Euro/lfd.m
Profilbreite	Farbe	Rollenlängen	Preis Euro						
60 mm ①	hellgrau Stegplatte	25 m	3,50 Euro/lfd.m						
	<p>ALPro Spezialschraube aus Edelstahl, rostfrei mit Dichtscheibe für Metallunterkonstruktion</p> <table border="1"> <thead> <tr> <th>Maße ③</th> <th>Profile</th> <th>Preis Euro</th> </tr> </thead> <tbody> <tr> <td>6,3 x 45 mm</td> <td>16 mm Profile</td> <td>55,05 Euro/100 Stck.</td> </tr> </tbody> </table>	Maße ③	Profile	Preis Euro	6,3 x 45 mm	16 mm Profile	55,05 Euro/100 Stck.		
Maße ③	Profile	Preis Euro							
6,3 x 45 mm	16 mm Profile	55,05 Euro/100 Stck.							
	<p>ALPro Spezialschraube aus Edelstahl, rostfrei mit Dichtscheibe für Holzunterkonstruktion</p> <table border="1"> <thead> <tr> <th>Maße ④</th> <th>Profile</th> <th>Preis Euro</th> </tr> </thead> <tbody> <tr> <td>6,5 x 75 mm</td> <td>für 16 mm Profile</td> <td>84,45 Euro/100 Stck.</td> </tr> </tbody> </table>	Maße ④	Profile	Preis Euro	6,5 x 75 mm	für 16 mm Profile	84,45 Euro/100 Stck.		
Maße ④	Profile	Preis Euro							
6,5 x 75 mm	für 16 mm Profile	84,45 Euro/100 Stck.							

Preise zzgl. Mwst.

ALPro VERLEGEPROFILE

FÜR 25 UND 32 MM STEGPLATTEN

PREISLISTE / 05/2021

Anwendung:

- Verglasungen aller Art
- Terrassendächer
- Vordächer

Eigenschaften:

- Universell einsetzbar
- Für alle gängigen Plattenstärken

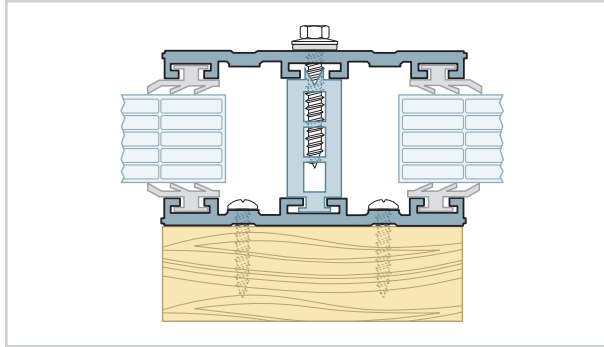

Alu Mitte · ISO Oberprofil für **25 mm**

Inkl. 4 Dichtungen
Profilbreite: 60 mm

Länge mm	Preis Euro /lfd.m
3500	31,70
4000	
5000	
6000	
7000	

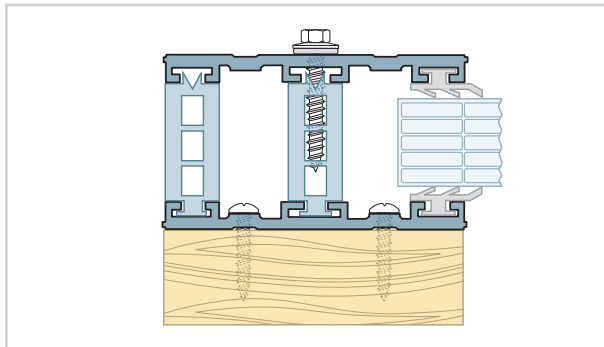

Alu Rand · ISO Oberprofil für **25 mm**

Inkl. 2 Dichtungen
Profilbreite: 60 mm

Länge mm	Preis Euro /lfd.m
3500	33,90
4000	
5000	
6000	
7000	

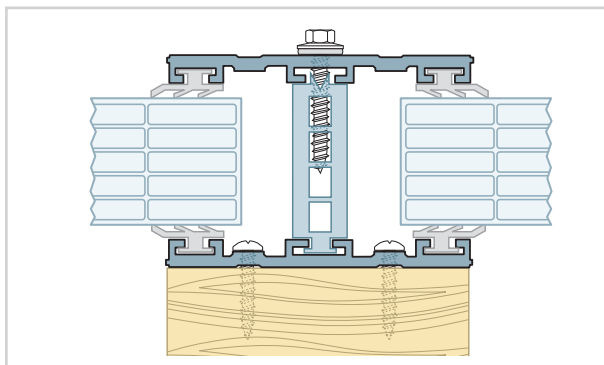

Alu Mitte · ISO Oberprofil für **32 mm**

Inkl. 4 Dichtungen
Profilbreite: 60 mm

Länge mm	Preis Euro /lfd.m
3500	32,40
4000	
5000	
6000	
7000	

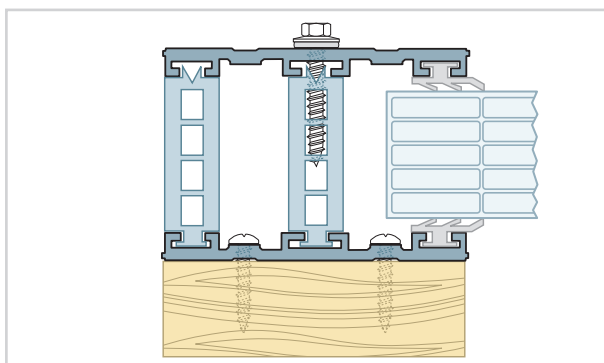

Alu Rand · ISO Oberprofil für **32 mm**

Inkl. 2 Dichtungen
Profilbreite: 60 mm

Länge mm	Preis Euro /lfd.m
3500	35,10
4000	
5000	
6000	
7000	

Preise zzgl. MwSt.

ALPro PROFILZUBEHÖR

PREISLISTE / 05/2021

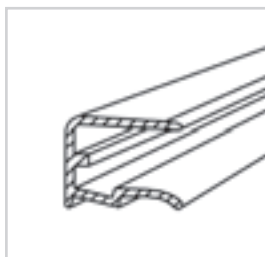

ALPro Kombi-Abschlussprofil für 10 mm Stegplatten

Farbe	für Plattenbreite	Preis Euro/Stck.
pressblank	2100 mm	8,10
weiß RAL 9016	-	-
braun RAL 8077	-	-

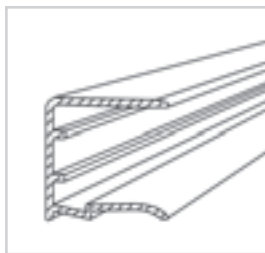

ALPro Kombi-Abschlussprofil für 16 mm Stegplatten

Farbe	für Plattenbreite	Preis Euro/Stck.
pressblank	980 mm	3,70
	1200 mm	4,45
	6000 mm	25,10
weiß RAL 9016	980 mm	7,45
	1200 mm	9,40
braun RAL 8077	980 mm	7,50
	1200 mm	9,40

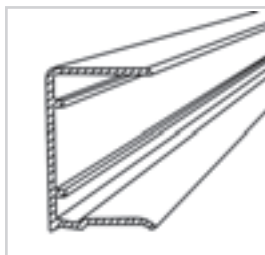

ALPro Kombi-Abschlussprofil für 25 mm Stegplatten

Farbe	für Plattenbreite	Preis Euro/Stck.
pressblank	1200 mm	6,30
weiß RAL 9016	1200 mm	11,40
braun RAL 8077	1200 mm	11,40

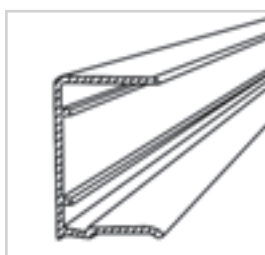

ALPro Kombi-Abschlussprofil für 32 mm Stegplatten

Farbe	für Plattenbreite	Preis Euro/Stck.
pressblank	1230 mm	8,20
weiß RAL 9016	1230 mm	12,85
braun RAL 8077	1230 mm	12,85

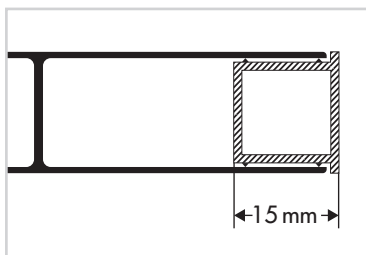

ALPro PVC-Hohlkammerprofil 16 mm / weiß

Wird in Längskante der aufgeschnittenen Stegplatte zur Unterstützung der Gurte eingelegt.	Länge	Preis Euro/m
	3500 mm	8,70

Preise zzgl. MwSt.

ALPro PROFILZUBEHÖR

PREISLISTE / 05/2021



ALPro Klemmdeckel

Profilbreite	Ausführung	Standardlänge	Preis Euro
60 mm	pressblank	4 / 5 / 6 / 7 m	5,35 Euro/lfd.m
60 mm	weiß RAL 9016 / DB 703 FS / Alu eloxiert	4 / 5 / 6 / 7 m	10,15 Euro/lfd.m

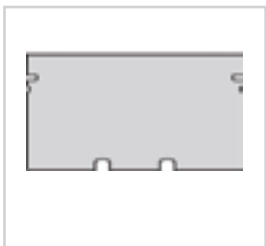

ALPro Klemmdeckelabschluss für Klemmdeckel

Profilhöhen	Ausführung	Preis Euro
10 / 16 / 25 / 32 mm	pressblank	2,60 Euro/Stck.
10 / 16 / 25 / 32 mm	weiß RAL 9016 / DB 703 FS / Alu eloxiert	4,85 Euro/Stck.

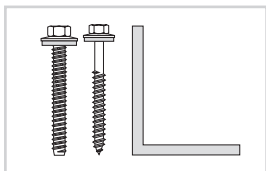

ALPro Abrutschsicherungsset für Abschluss mit und ohne Klemmdeckel, mit Holz- oder Stahlschraube

Maße	Ausführung	Preis Euro
50x40x55 mm	pressblank m Sollbruchst.	3,20 Euro/Set

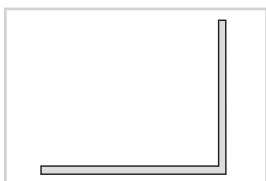

ALPro Profilabschlusswinkel aus Alu für Abschluss ohne Klemmdeckel

Maße	Ausführung	Preis Euro
50x30x60 mm	pressblank m. Sollbruchst.	2,10 Euro/Stck
50x30x60 mm	weiß RAL 9016	3,80 Euro/Stck



ALPro Wandanschlussprofil inkl. Dichtungsprofil

Standardlänge	Ausführung	Preis Euro
4,1 / 5,1 / 6,1 / 7,1 m	pressblank	15,10 Euro/lfd.m
4,1 / 5,1 / 6,1 / 7,1 m	weiß RAL 9016	24,80 Euro/lfd.m

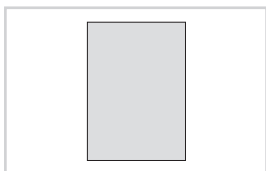

ALPro Verbindungsprofil für Wandanschlussprofil

Ausführung	Preis Euro
pressblank	4,10 Euro/Stck.



ALPro Wandanschlusskappe / Seitenteile für Wandanschlussprofil, inkl. 2 Befestigungsschrauben

Ausführung	Preis Euro
pressblank	5,35 Euro/Stck.
weiß	10,75 Euro/Stck.

Preise zzgl. MwSt.

ALPro PROFILZUBEHÖR

PREISLISTE / 05/2021

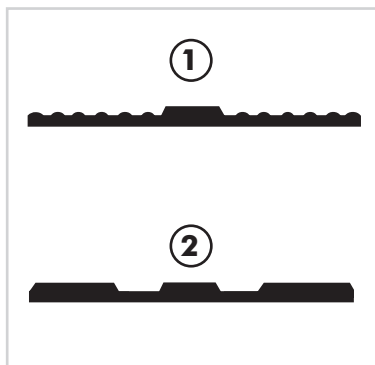

ALPro Weichgummiprofilband, selbstklebend

Profilbreite	Farbe	Rollenlängen	Preis Euro
60 mm ①	hellgrau Stegplatte	25 m	3,55 Euro/lfd.m
60 mm ①	schwarz	25 m	4,10 Euro/lfd.m
80 mm ①	hellgrau Stegplatte	25 m	4,75 Euro/lfd.m
60 mm ②	hellgrau für Glas	25 m	5,10 Euro/lfd.m
50 mm	coex. schwarz/weiß	30 m	7,05 Euro/lfd.m



Aluminium Klebeband **Abgabe nach Wunschlänge**

50 m Rollen

Ausführung	Länge	Extras	Preis Euro
Alu 38 mm Breite	50 m	selbstklebend	0,60 Euro/lfd.m
Alu 50 mm Breite	50 m	selbstklebend	0,70 Euro/lfd.m



Anti Dust Tape

Abgabe nach Wunschlänge

33 m Rollen

Ausführung	Länge	Extras	Preis Euro
43 mm Breite	33 m	selbstklebend	1,85 Euro/lfd.m
50 mm Breite	33 m	selbstklebend	2,35 Euro/lfd.m

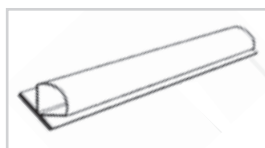

ALPro Quersfettendichtung für alle ALPro Profilsysteme

Ausführung	Länge	Extras	Preis Euro
EPDM	1180 mm	selbstklebend	9,35 Euro/Stck.



ALPro Silikon

neutralvernetzend / säurefrei

Farbe	VE	Extras	Preis Euro
farblos	1 Kartusche	Acryl und Polycarbonat verträglich	7,55 Euro/Stck.

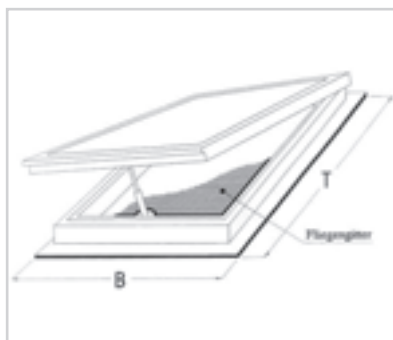

Dachlüfter Serie L

mit Drehspindel oder E-Motor / weitere Modelle und Maße auf Anfrage

Farbe	Größen	Preis Euro
weiß oder braun	800 x 1300 mm	Auf Anfrage
	880 x 1300 mm	
	980 x 1300 mm	
	1080 x 1300 mm	
	1230 x 1300 mm	

Preise zzgl. MwSt.

ALPro PROFILZUBEHÖR

PREISLISTE / 05/2021

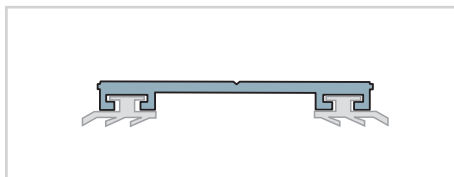

ALPro Oberprofil aus Aluminium / **50 mm** Breite
inkl. Abdichtungsprofilen

Länge	Ausführung	Preis Euro
6,0 m	pressblank	11,80 Euro/lfd.m

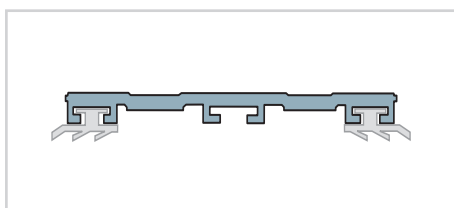

ALPro Oberprofil aus Aluminium / **60 mm** Breite
inkl. Abdichtungsprofilen

Länge	Ausführung	Preis Euro
3,5 / 4,0 / 5,0 / 6,0 / 7,0 m	pressblank	12,75 Euro/lfd.m

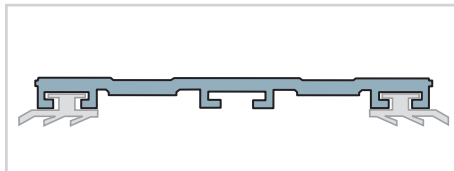

ALPro Oberprofil aus Aluminium / **80 mm** Breite
inkl. Abdichtungsprofilen

Länge	Ausführung	Preis Euro
6,0 m	pressblank	13,15 Euro/lfd.m



ALPro Klemmdeckel aus Aluminium / **80 mm** Breite

Länge	Ausführung	Preis Euro
6,0 m	pressblank	6,40 Euro/lfd.m

*) Die ausführliche Verlegeanleitung finden Sie im Internet unter: www.skoda-kunststoffe.de
Unsere Angaben entsprechen unserem bisherigen Erfahrungsstand; sie erheben keinen Anspruch auf Vollständigkeit. Prüfen Sie bitte selbst, ob sich unser Produkt für Ihre Zwecke eignet. Da die Verarbeitung nicht im Bereich unserer Kontrolle liegt, ist für daraus entstehende Schäden eine Haftung unsererseits ausgeschlossen.

Preise zzgl. MwSt.

LICHTELEMENTE FÜR SANDWICHPANEELE

AUS GLASFASERVERSTÄRKTEM POLYESTERHARZEN

PREISLISTE / 05/2021

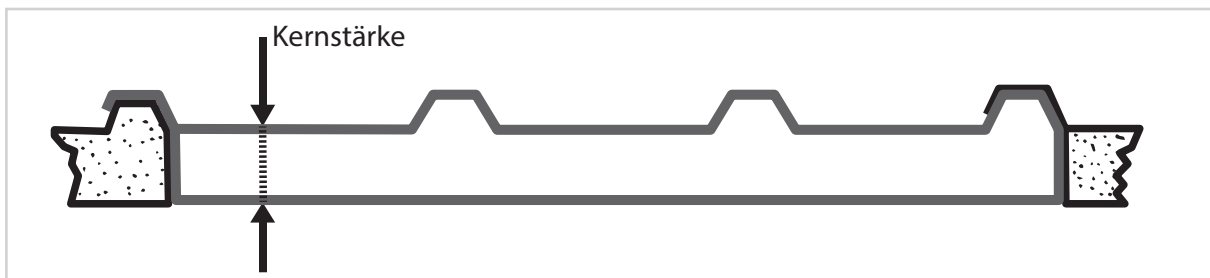

Produktbeschreibung	Lichtdurchlässiges, wasserdichtes Polyester-Paneel. Bestehend aus zwei Polyesterschalen. First- und traufseitig geschlossen mit Abstandsdichtungen aus profiliertem Polyethylen. Die Paneeldicke entspricht der Kernstärke der benachbarten Sandwichelemente. Die Paneele werden hergestellt für Rechts- oder Linksdeckung nach Kundenspezifikation. Die maximalen Pfettenabstände betragen 1.500 mm.
Maximale Länge	8.500 mm
U-Wert	doppelschalige Ausführung ca. 2,7 W/m ² ·K mehrschalige Ausführung ca. 1,1 - 1,7 W/m ² ·K
Formbeständigkeit	- 40 °C / + 120 °C
Lichtdurchlässigkeit	ca. 50 %
Baustoffklasse	EN-ISO-13501-1E
Profile/Hersteller	Romakowski, Salzgitter, Thyssen Krupp, Fischertherm, Brucha, Hoesch... weitere Profile auf Anfrage
Statik	bei Pfettenabständen ab 1.000 mm ist die Eignung, falls erforderlich durch eine Zustimmung im Einzelfall bauseitig nachzuweisen
Preise	auf Anfrage / Objektbezogen

Preise zzgl. Mwst.

MONTAGEZUBEHÖR FÜR WELL- UND TRAPEZPLATTEN

PREISLISTE | 05 | 2021



Rohrhaken M6 glanzverzinkt inkl. Mutter

Abmessungen mm / "	Preis Euro / 100 Stck.
55 / 17 / 10 3/8"	27,15
60 / 22 / 10 1/2"	28,10
65 / 27 / 15 3/4"	29,30
70 / 34 / 15 1"	30,30
80 / 43 / 20 1 1/4"	31,30
90 / 50 / 25 1 1/2"	33,70
100 / 60 / 30 2"	35,70



L – Haken M6 glanzverzinkt inkl. Mutter

Abmessungen mm / "	Preis Euro / 100 Stck.
60 / 20 / 20	30,30
70 / 32 / 20	40,00
80 / 32 / 20	40,00
105 / 42 / 20	40,00
125 / 42 / 20	40,00
140 / 45 / 20	40,00
160 / 53 / 20	43,10
180 / 61 / 20	45,30
200 / 69 / 20	47,25



Rohlinge M6 glanzverzinkt inkl. Mutter

Breite mm	Preis Euro / 100 Stck.
100	28,90
150	33,50
200	37,70
250	44,15
300	47,40
350	50,70
400	53,80



Kegelbohrer

Preis Euro / Stck.

Zum Vorbohren aller Wellplatten

13,50



Artikelbezeichnung

Preis Euro / 100 Stck.

Kombikappen schwarz
PE / acrylglasverträglich

10,35



Artikelbezeichnung

Preis Euro / 100 Stck.

Alu Kalotten für Sinus
Profil 76 / 18 natur
(für Acrylwellplatten)

34,45



Artikelbezeichnung

Preis Euro / 100 Stck.

Alu Kalotten für Trapez
Profil 76 / 18 natur
Profil 35 / 207 natur

34,45

42,95



Artikelbezeichnung

Preis Euro / 100 Stck.

Alu Kalotten für Wellprofil 177 / 51

43,40

Alu Kalotten für Wellprofil 130 / 30

39,85

Preise zzgl. MwSt.

MONTAGEZUBEHÖR FÜR WELL- UND TRAPEZPLATTEN

PREISLISTE | 05 | 2021



**Bohrschraube A2 für Holz UK, 4.9 x 35 mm
für Alu Welle**

Kopflackiert	Preis Euro / 100 Stck.
--------------	------------------------

ähnlich RAL 9006 ähnlich RAL 7016	53,60
--------------------------------------	-------

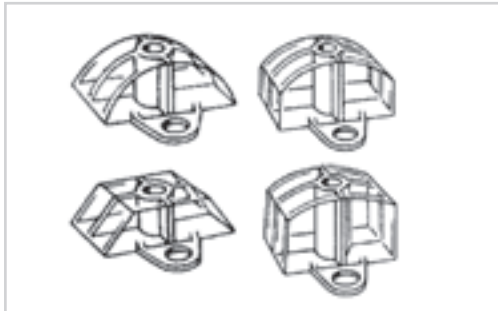

**Abstandhalter
mit Öse**

Breite mm	Preis Euro / 100 Stck.
-----------	------------------------

76 / 18 Wellprofil	14,50
130 / 30 Wellprofil	31,10
177 / 51 Wellprofil	64,15

70 / 18 Trapez	14,50
76 / 18 Trapez	14,50
35 / 207 Trapez	64,15

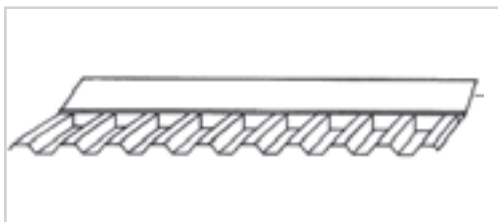

Maueranschluss für Trapezprofil 70 / 18, Acryl

Farbe: glashell

Breite mm	Preis Euro / Stck.
-----------	--------------------

1045	37,95
------	-------

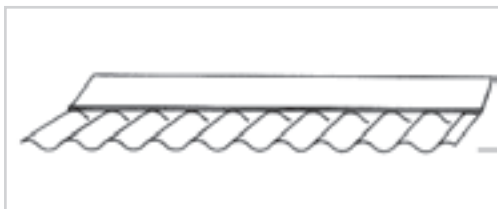

Maueranschluss für Sinusprofil 76 / 18, Acryl

Farbe: glashell

Breite mm	Preis Euro / Stck.
-----------	--------------------

1045	37,95
------	-------



Maueranschluss für Wellprofil 177 / 51, PVC

Farbe: glashell, opak grau

Breite mm	Preis Euro / Stck.
-----------	--------------------

920 / 1097	31,20
------------	-------

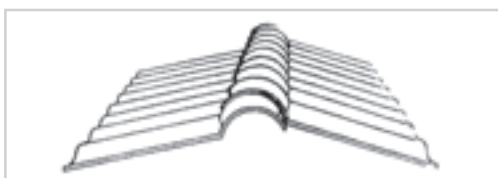

Firstprofil 2-Teilig für Trapezprofil 70 / 18, PVC

Farbe: glashell

Breite mm	Preis Euro / Set
-----------	------------------

1090	63,35
------	-------

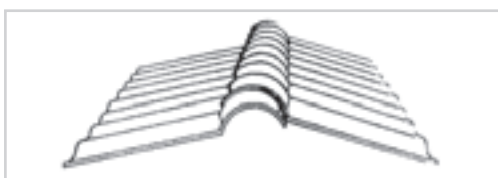

Firstprofil 2-Teilig für Sinusprofil 76 / 18, Acryl

Farbe: glashell

Breite mm	Preis Euro / Set
-----------	------------------

1106	75,90
------	-------

Preise zzgl. Mwst.

MONTAGEZUBEHÖR FÜR WELL- UND TRAPEZPLATTEN

PREISLISTE / 05/2021



Firstprofil 2-Teilig für Wellprofil 177 / 51, PVC
Farbe: glashell, opak grau

Breite mm	Preis Euro / Set
920 / 1097	80,50

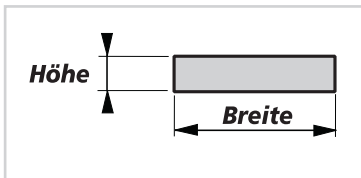

Dichtband SK05

- geeignet für Kompressions-Abdichtungen
- außergewöhnliche Klebeeigenschaften nach Kompression

Breite x Höhe	Rollenlänge	Preis Euro / lfm.
12 x 3 mm	13 m	1,85

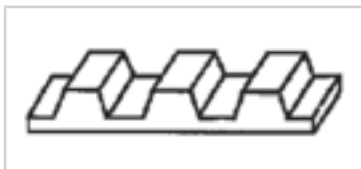

Artikelbezeichnung	Preis Euro / lfm.
--------------------	-------------------

Profilfüller für Trapezprofil 70 / 18 Farbe: weiss / Schaumstoff	2,60
--	------

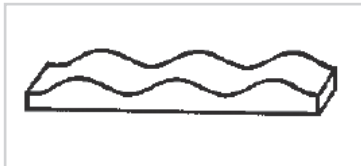

Artikelbezeichnung	Preis Euro / lfm.
--------------------	-------------------

Profilfüller für Sinusprofil 76 / 18 Farbe: weiss / Schaumstoff	2,60
---	------

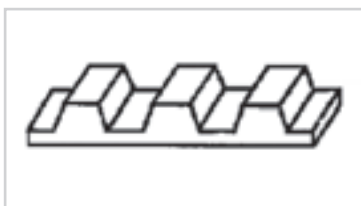

Artikelbezeichnung	Preis Euro / lfm.
--------------------	-------------------

Profilfüller für Trapezprofil 76 / 18 Farbe: dunkelgrau / Schaumstoff	2,60
---	------

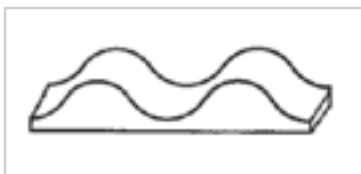

Artikelbezeichnung	Preis Euro / lfm.
--------------------	-------------------

Profilfüller für Wellprofil 130 / 30 Farbe: weiss / Schaumstoff	3,40
---	------

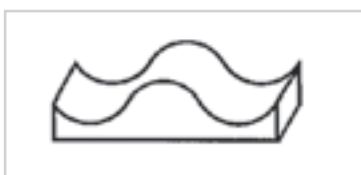

Artikelbezeichnung	Preis Euro / lfm.
--------------------	-------------------

Profilfüller für Wellprofil 177 / 51 Farbe: weiss / Schaumstoff	3,40
---	------

Preise zzgl. Mwst.